

BANKETT & SEMINAR

Stoller

seit 1938

RESTAURANT STOLLER



WWW.STOLLER.CH

VERANSTALTUNGEN IM RESTAURANT STOLLER

Zwei Veranstaltungsräume sowie die Bar, die Albisrieder Ecke und das Restaurant bieten Platz für Anlässe wie Taufen, Geburtstage, Leidmahle, Seminare und vieles mehr.

Mit einer kulinarischen, abwechslungsreicher Schweizer Küche und einem leidenschaftlichen, freundlichen Service zeichnen wir uns aus.

Jede Räumlichkeit besitzt ihren ganz eigenen Charme mit viel Liebe zum Detail.

Wir legen grossen Wert auf eine persönliche Beratung. Unser Team ist unter restaurant@stoller.ch oder der Telefonnummer +41 (0)44 405 47 20 zu erreichen.

UNSERE GESCHICHTE

Das Restaurant Stoller ist seit 1945 am Albisriederplatz an welcher Stelle Walter Stoller die bekannte Glacerie sowie das Hotel eröffnete. Die Stoller Geschichte geht weit zurück bis 1938, als Walter Stoller im Sihlfeldegg sein erstes Café/Glacierie eröffnete und den Frauentraum sowie Gletscherkuss kreierte. 1980 übernahm sein Sohn Werner Stoller mit voller Leidenschaft und Berufung den Betrieb. Heute wird das Unternehmen von der dritten Generation, Daniela und Werner John Stoller, geführt. Mit frischem Wind, Passion und Leidenschaft wird die Gastfreundschaft im Unternehmen gelebt. Die Stoller Glace wird noch heute nach denselben Rezepten von Walter Stoller produziert.

SO ERREICHEN SIE UNS

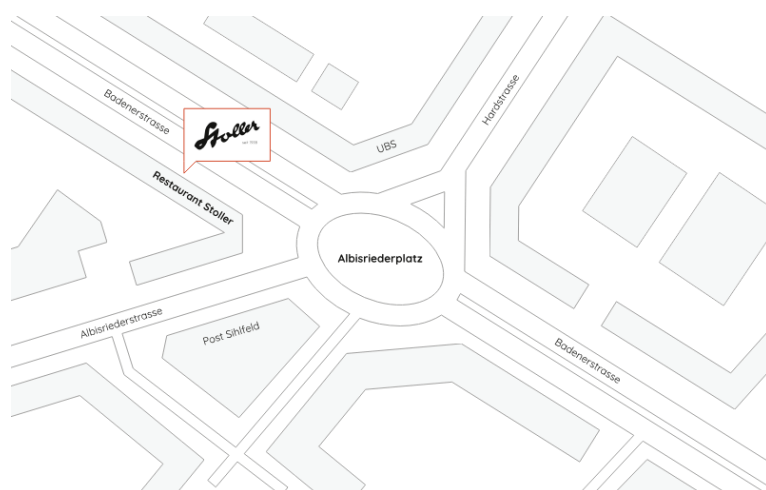

Badenerstrasse 357
8003 Zürich
+41 (0)44 405 47 20
www.stoller.ch

DER ZÜRI SAAL

Unser Züri Saal befindet sich auf der Strassenebene mit Sicht und Zugang auf den Innenhof. Er ist rustikal mit Parkettboden und Nussbaum getäfelt und ein Original gemaltes Bild von Herman Klöckler eingerichtet.



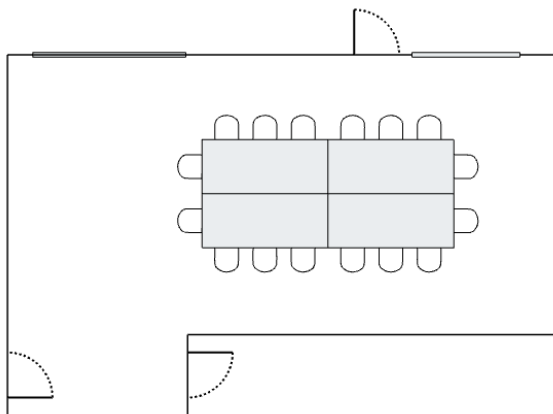

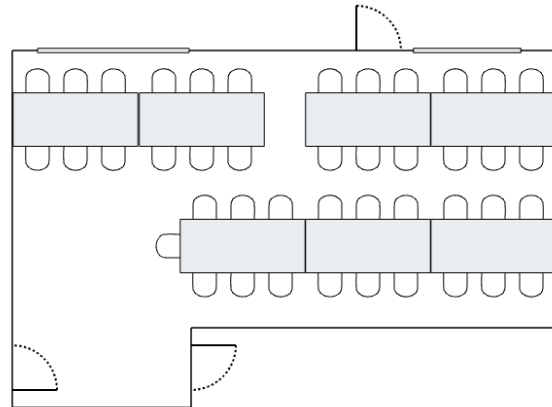

Platz für 16 – 43 Personen



Bestuhlung für 16 Personen



Bestuhlung für 43 Personen

Bestuhlungsplan							
	Fläche	Lange Tische	Theater	Klasse	Aperó	Block	U-Form
Züri Saal	36m ²	43	36	20	40	24	21

DER WIEDIKER SAAL

Der Wiediker Saal befindet sich auf der oberen Ebene des Erdgeschosses mit 2 Balkonen genießt man die Sicht in den grünen Innenhof. Sein eleganter blauer Stil lädt zu einem festlichen Anlass ein.

Platz für 10 - 28 Personen

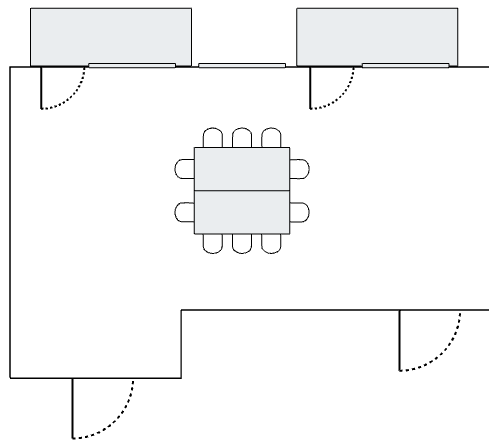

Bestuhlung für 10 Personen

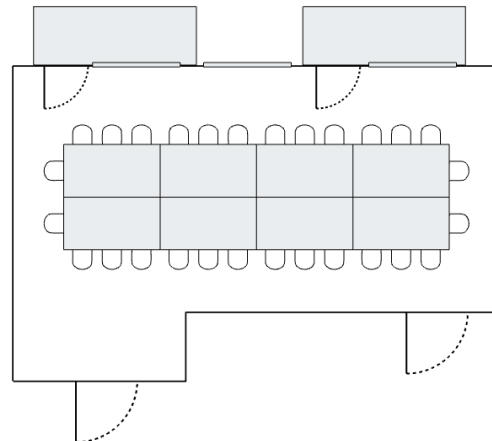

Bestuhlung für 28 Personen

Bestuhlungsplan							
	Fläche	Lange Tische	Theater	Klasse	Apero	Block	U-Form
Wiediker Saal	41m ²	-	39	16	40	28	21

DIE ALBISRIEDER ECKE

Die Albisrieder Ecke befindet sich neben dem Restaurant und ist ein gemütlicher offener Raum. Hier ist es möglich Anlässe in kleinem Rahmen mit der Dynamik und Atmosphäre des Restaurants zu verbinden.

Platz für 8 – 24 Personen

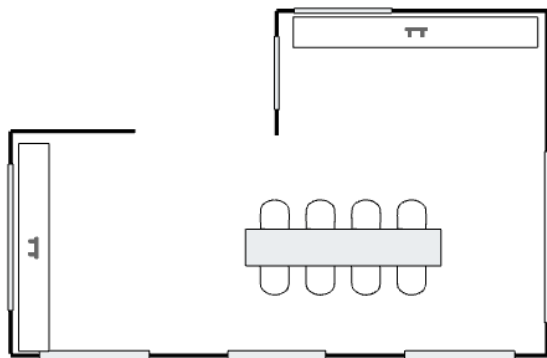

Bestuhlung für 8 Personen

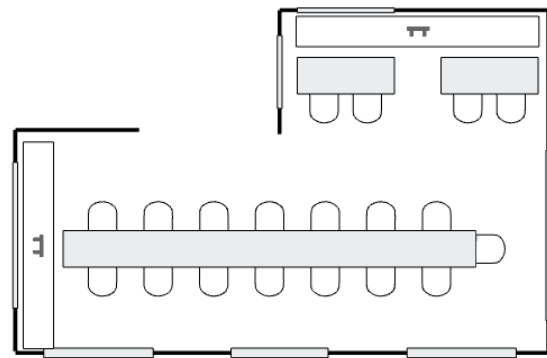

Bestuhlung für 24 Personen

Bestuhlungsplan				
	Fläche	Lange Tische	Einzelne Tische	Apero
Albisrieder Ecke	23m ²	24	22	28

DIE BAR

Reservieren Sie die Bar exklusiv für Ihren Anlass. Mit einem Cocktail Apero sowie hausgemachten kleinen Häppchen lässt sich der Feierabend gemütlich ausklingen.

Platz für 6 - 16 Personen

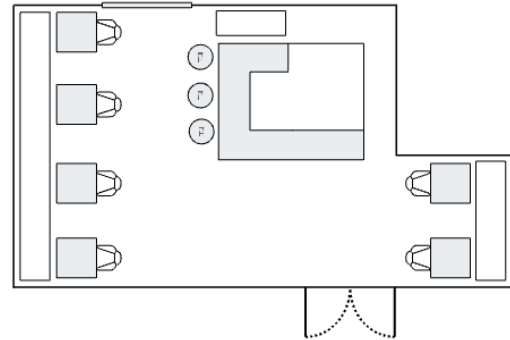

Bestuhlung für 6 - 16 Personen

DAS RESTAURANT





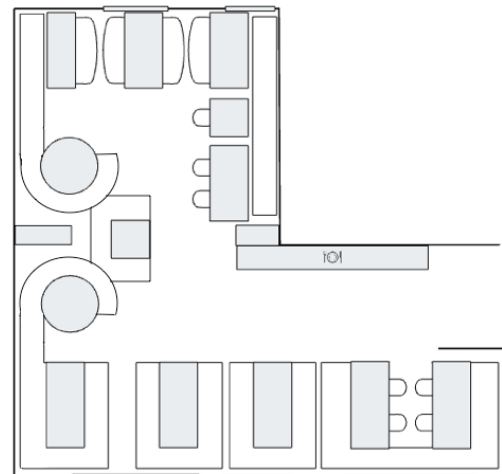

Das mit Nussbaum eingerichtete Restaurant verspricht eine ansprechende, lockere Atmosphäre welche man exklusiv für einen Anlass reservieren kann.

Platz für 20 - 45 Personen



Bestuhlung für 20 - 45 Personen

SEMINAR ANGEBOT

							
Räume	Fläche	Lange Tische	Theater	Klasse	Apero	Block	U-Form
Züri Saal	36m ²	43	36	24	40	24	21
Wiediker Saal	41m ²	-	39	16	40	28	21

BEINHALTETE LEISTUNGEN

Infrastruktur:

- Gratis W-LAN
- Raumbereitstellung gemäss Ihren Wünschen
- Technische Ausrüstung: Leinwand, Flipchart, Beamer, Moderatorenset und Schreibblöcke

Verpflegung ganzer Tag:

- Wasser im Seminarraum
- Begrüssungskaffee
- 2 kleine Kaffeepausen (Morgen / Nachmittag)
- 3 Gang Mittagsmenu nach Saison von unserem Küchenchef für Sie zusammengestellt
- Zuschlag Nachtessen (3 Gang-Menü, anhand unserem Bankett Angebot)
- Zuschlag für Hotelzimmer auf Anfrage

Verpflegung halber Tag:

- Wasser im Seminarraum
- Begrüssungskaffee
- 1 kleine Kaffeepause
- Zuschlag Mittagessen (3 Gang-Menü) CHF 30 pro Person
- Zuschlag für Hotelzimmer auf Anfrage